

Kamm-Profile

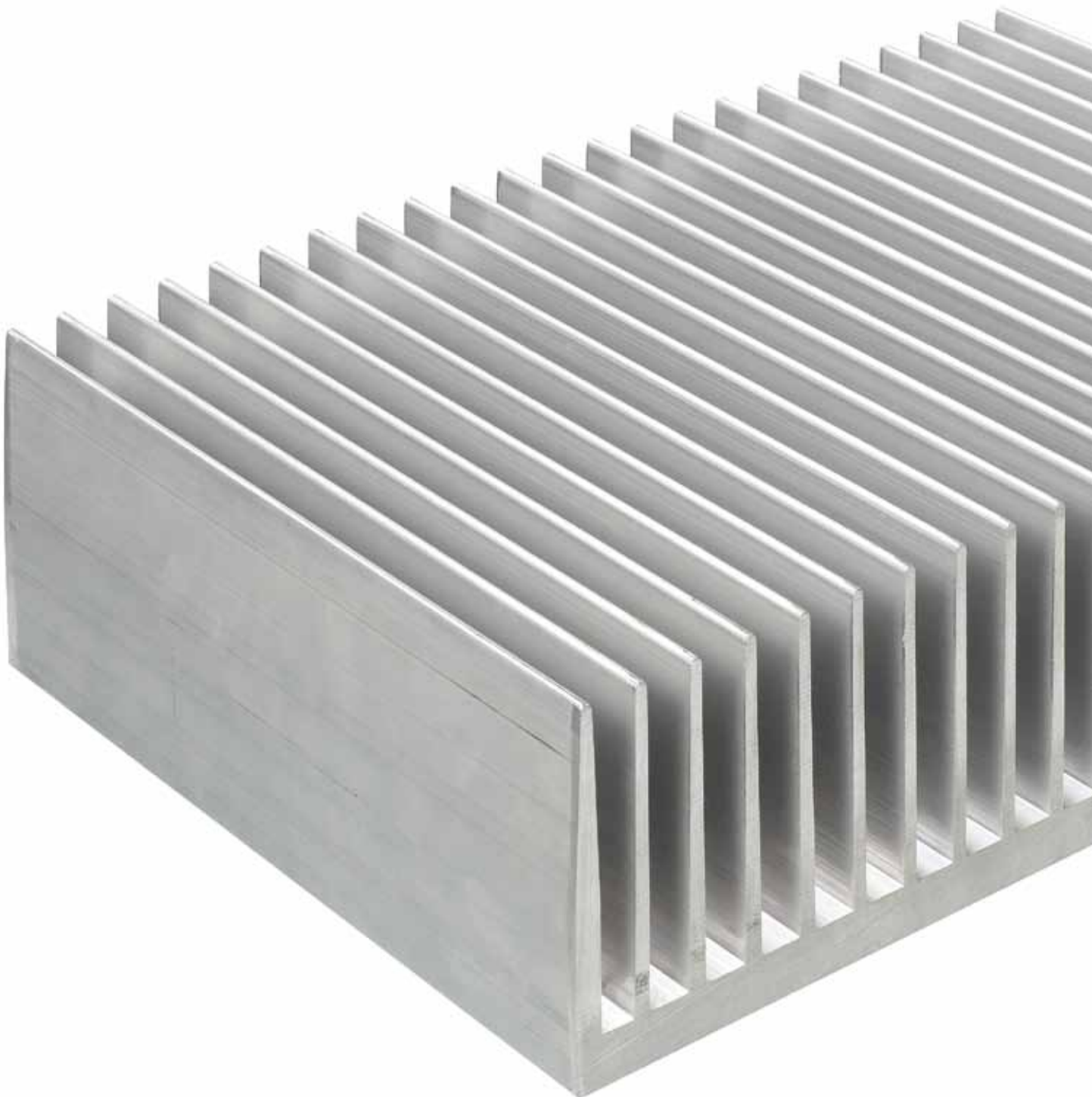

ELB120A

Breite: 120.00 mm
 Höhe: 21.00 mm
 Boden: \varnothing 2.90 mm
Rippen: 8
 Gewicht: 1.80 kg

Rth ($^{\circ}\text{C}/\text{W}$): **2.20**
 bei 100 mm Länge

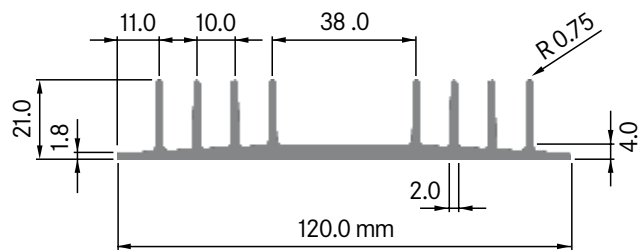
**ELB120B**

Breite: 120.00 mm
 Höhe: 50.00 mm
 Boden: \varnothing 6.50 mm
Rippen: 10
 Gewicht: 6.13 kg

Rth ($^{\circ}\text{C}/\text{W}$): **0.82**
 bei 100 mm Länge

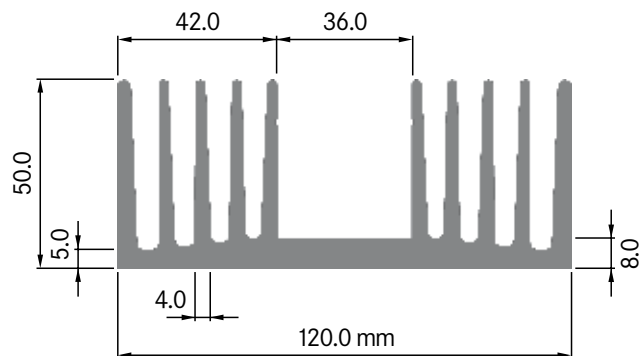
**ELB120C**

Breite: 120.00 mm
 Höhe: 58.00 mm
 Boden: 9.00 mm
Rippen: 12
 Gewicht: 8.10 kg

Mindestabnahmemenge auf Anfrage.

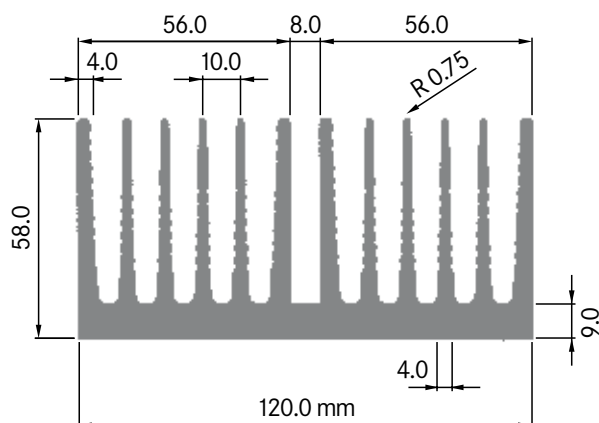

ELB 128A

Breite: 127.25 mm
 Höhe: 50.00 mm
 Boden: 4.70 mm
Rippen: 11
 Gewicht: 4.50 kg

Mindestabnahmemenge auf Anfrage.

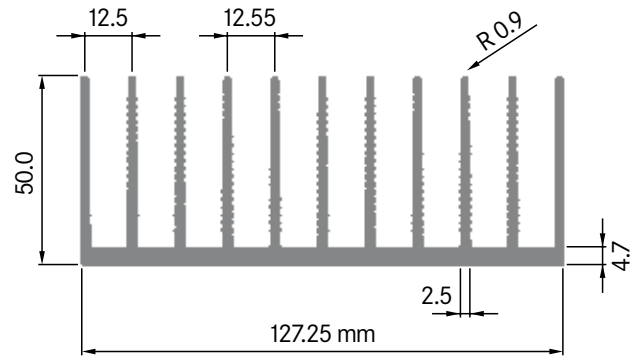
**ELB 130A**

Breite: 130.00 mm
 Höhe: 55.00 mm
 Boden: 8.00 mm
Rippen: 10
 Gewicht: 6.63 kg

Mindestabnahmemenge auf Anfrage.

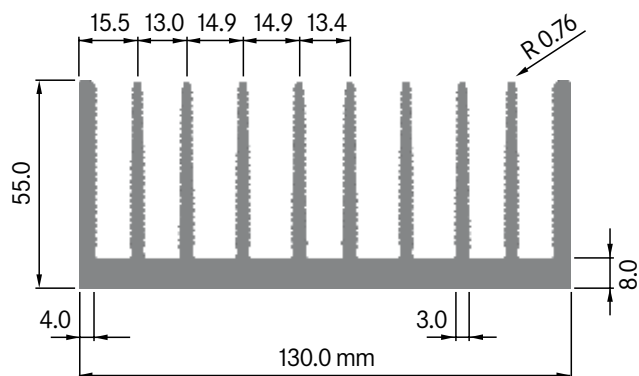
**ELB 135A**

Breite: 134.30 mm
 Höhe: 19.20 mm
 Boden: 4.00 mm
Rippen: 12
 Gewicht: 2.22 kg

Rth (°C/W): 1.20
 bei 150 mm Länge

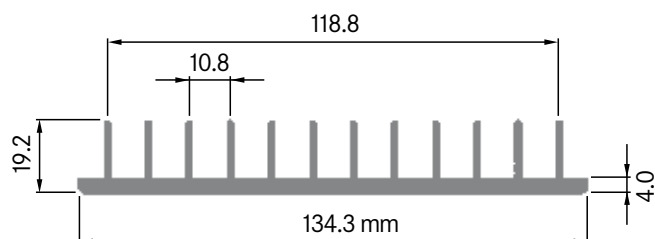

ELB135B

Breite: 135.00 mm
 Höhe: 25.00 mm
 Boden: 3.80 mm
Rippen: 20
 Gewicht: 3.10 kg

Rth (°C/W): 3.10
 bei 150 mm Länge

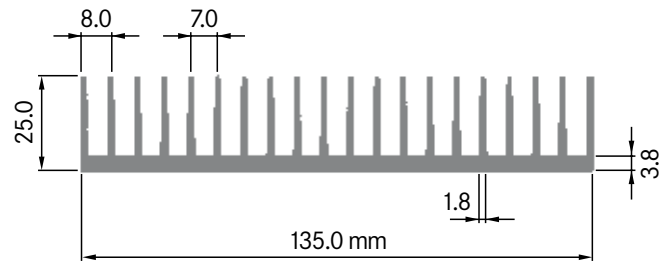
**ELB138**

Breite: 138.00 mm
 Höhe: 40.00 mm
 Boden: 10.00 mm
Rippen: 14
 Gewicht: 7.29 kg

Mindestabnahmemenge auf Anfrage.

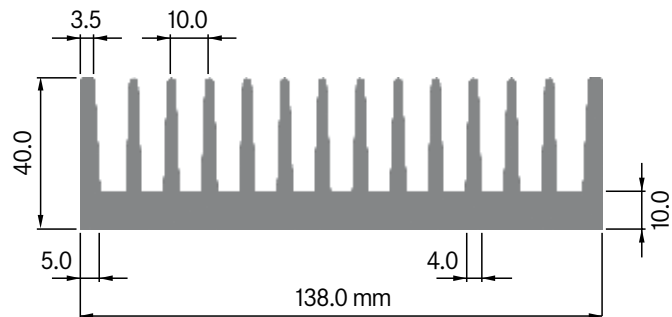
**ELB150A**

Breite: 150.00 mm
 Höhe: 26.00 mm
 Boden: 4.70 mm
Rippen: 25
 Gewicht: 4.90 kg

Rth (°C/W): 0.90
 bei 150 mm Länge

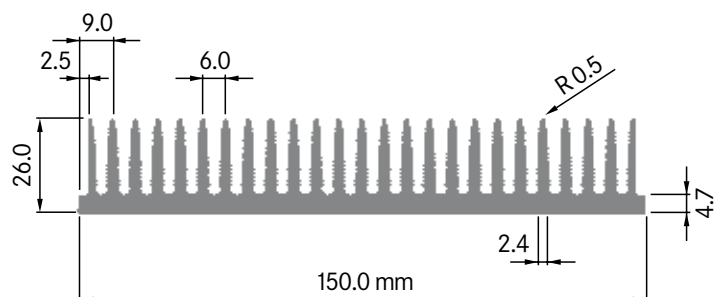

ELB 150B

Breite: 150.00 mm
 Höhe: 25.00 mm
 Boden: 4.75 mm
Rippen: 23
 Gewicht: 5.19 kg

Mindestabnahmemenge auf Anfrage.

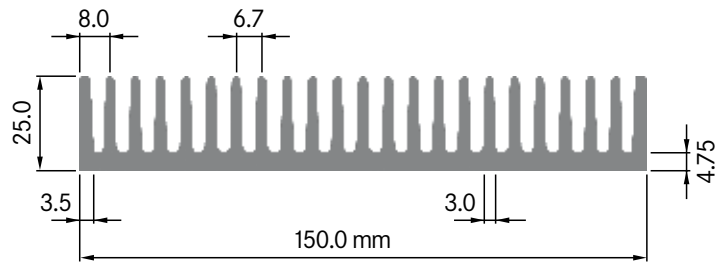
**ELB 150C**

Breite: 150.00 mm
 Höhe: 26.00 mm
 Boden: 5.00 mm
Rippen: 25
 Gewicht: 4.98 kg

Mindestabnahmemenge auf Anfrage.

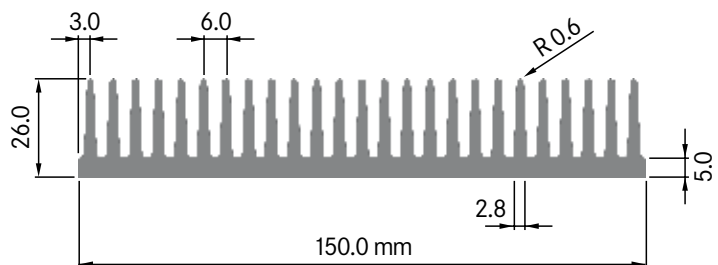
**ELB 150D**

Breite: 150.00 mm
 Höhe: 26.00 mm
 Boden: 5.00 mm
Rippen: 26
 Gewicht: 4.95 kg

R_{th} (°C/W): **0.90**
 bei 150 mm Länge

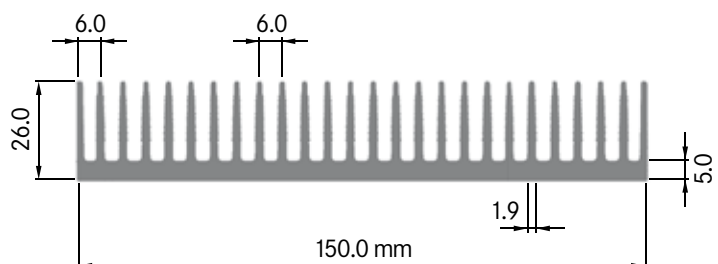

ELB150E

Breite: 150.00 mm
 Höhe: 25.00 mm
 Boden: 5.00 mm
Rippen: 17
 Gewicht: 4.33 kg

Mindestabnahmemenge auf Anfrage.

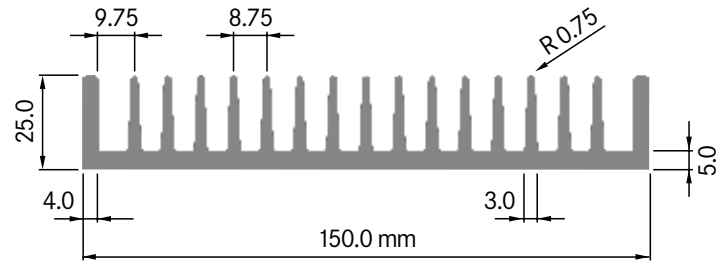
**ELB150F**

Breite: 150.00 mm
 Höhe: 27.00 mm
 Boden: 5.00 mm
Rippen: 25
 Gewicht: 5.16 kg

Mindestabnahmemenge auf Anfrage.

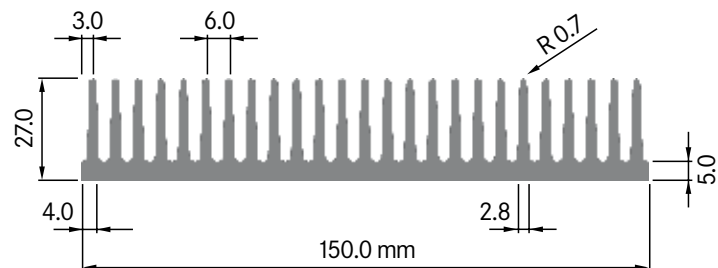
**ELB150G**

Breite: 150.00 mm
 Höhe: 27.00 mm
 Boden: 5.00 mm
Rippen: 25
 Gewicht: 5.28 kg

Mindestabnahmemenge auf Anfrage.

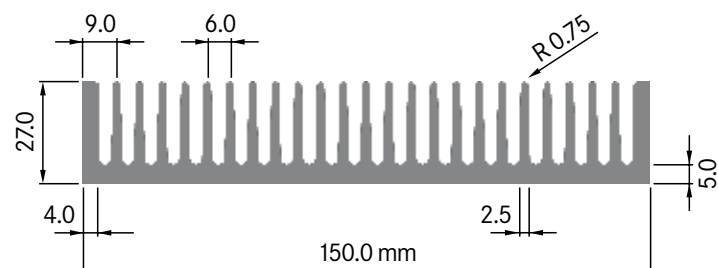

ELB 150H

Breite: 150.00 mm
 Höhe: 39.50 mm
 Boden: 8.00 mm
Rippen: 15
 Gewicht: 6.49 kg

Rth (°C/W): **0.62**
 bei 150 mm Länge

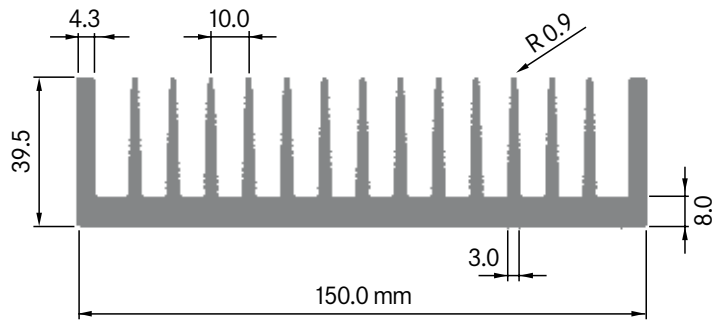
**ELB 150J**

Breite: 150.00 mm
 Höhe: 39.50 mm
 Boden: 9.00 mm
Rippen: 15
 Gewicht: 7.27 kg

Mindestabnahmemenge auf Anfrage.

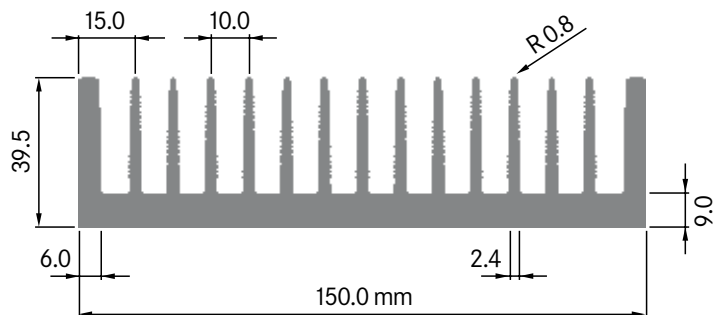
**ELB 150K**

Breite: 150.00 mm
 Höhe: 83.00 mm
 Boden: 13.00 mm
Rippen: 15
 Gewicht: 12.36 kg

Mindestabnahmemenge auf Anfrage.

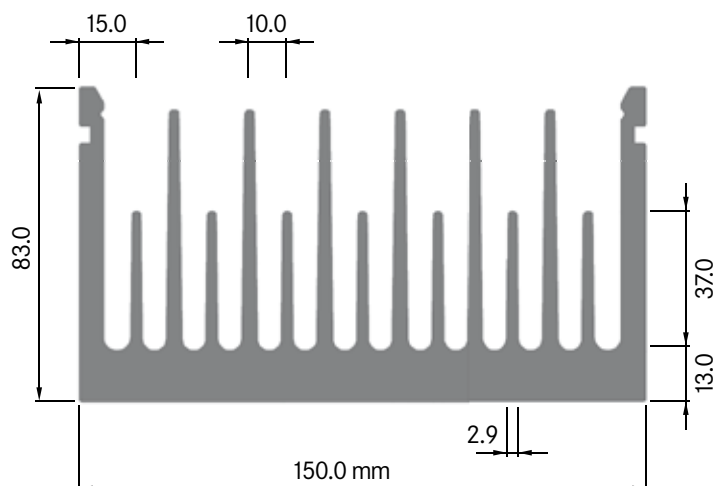

ELB158

Breite: 158.00 mm
 Höhe: 15.00 mm
 Boden: 4.00 mm
Rippen: 15
 Gewicht: 3.20 kg

Rth (°C/W): **1.00**
 bei 150 mm Länge

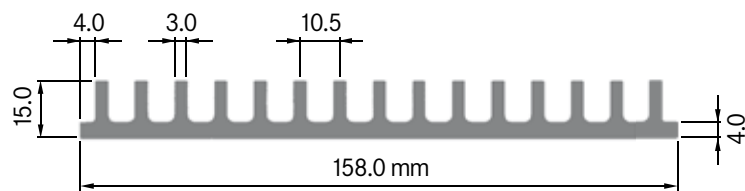
**ELB160A**

Breite: 160.00 mm
 Höhe: 40.00 mm
 Boden: 8.00 mm
Rippen: 12
 Gewicht: 6.35 kg

Rth (°C/W): **0.85**
 bei 150 mm Länge

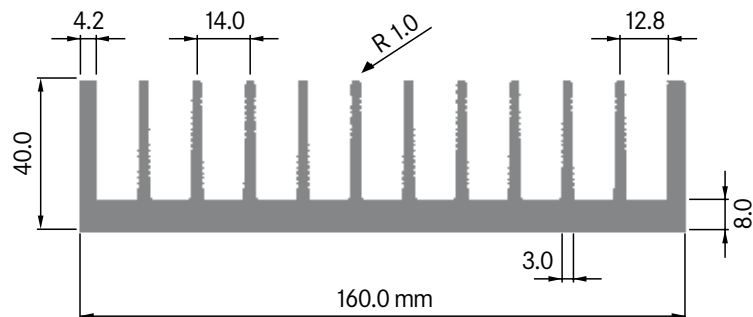
**ELB160B**

Breite: 160.00 mm
 Höhe: 40.00 mm
 Boden: 9.00 mm
Rippen: 16
 Gewicht: 7.90 kg

Rth (°C/W): **0.75**
 bei 150 mm Länge

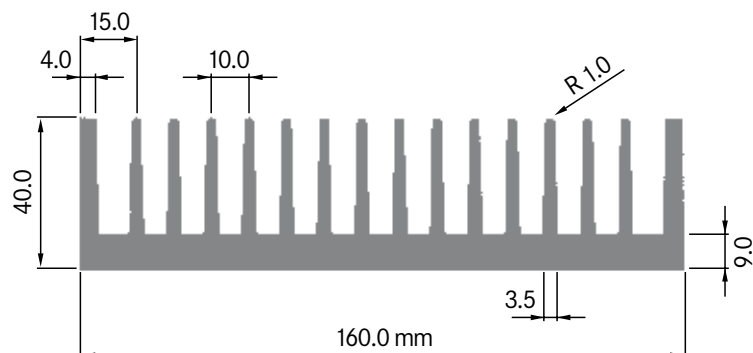

ELB160C

Breite: 160.00 mm
 Höhe: 40.00 mm
 Boden: 10.00 mm
Rippen: 16
 Gewicht: 8.41 kg

Mindestabnahmemenge auf Anfrage.

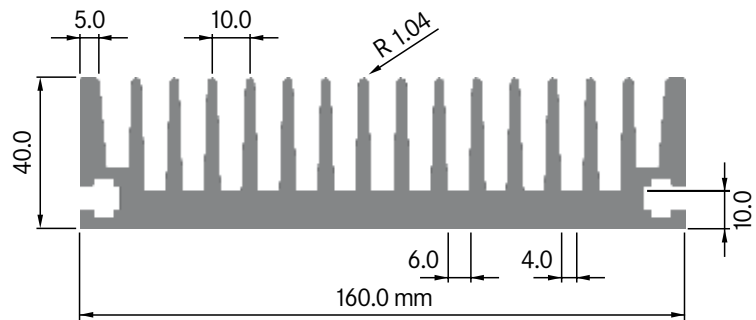
**ELB160D**

Breite: 160.00 mm
 Höhe: 40.00 mm
 Boden: 10.00 mm
Rippen: 16
 Gewicht: 8.64 kg

Mindestabnahmemenge auf Anfrage.

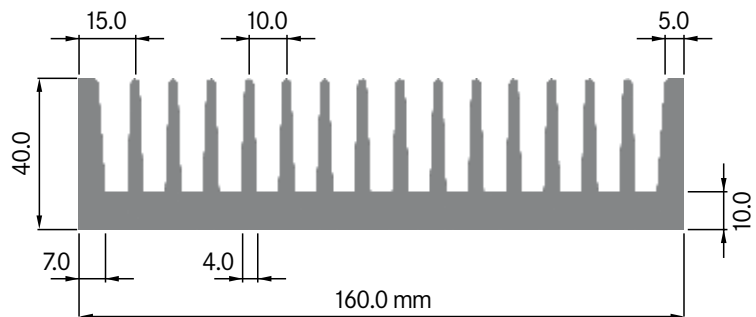
**ELB160E**

Breite: 160.00 mm
 Höhe: 50.00 mm
 Boden: 10.50 mm
Rippen: 16
 Gewicht: 7.70 kg

Rth (°C/W): **0.69**
 bei 150 mm Länge

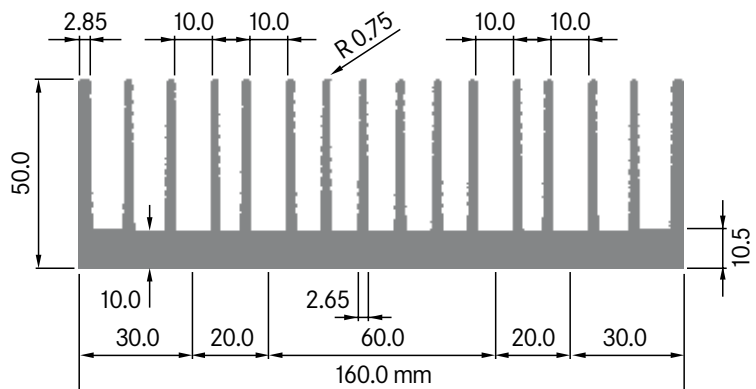

ELB160F

Breite: 160.00 mm
 Höhe: 43.50 mm
 Boden: 8.50 mm
Rippen: 16
 Gewicht: 7.23 kg

Rth (°C/W): **0.55**
 bei 150 mm Länge

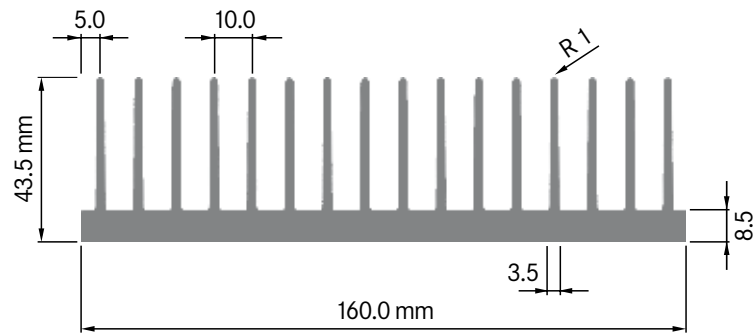
**ELB160G**

Breite: 160.00 mm
 Höhe: 77.50 mm
 Boden: 17.50 mm
Rippen: 17
 Gewicht: 7.23 kg

Rth (°C/W): **0.55**
 bei 150 mm Länge

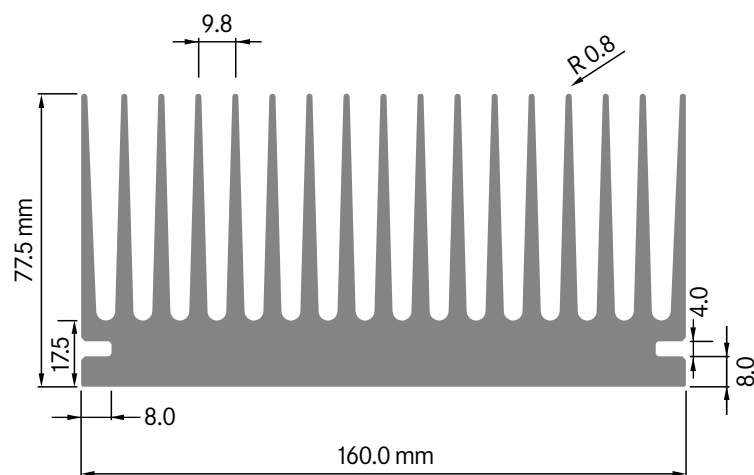
**ELB162**

Breite: 162.00 mm
 Höhe: 25.00 mm
 Boden: 4.00 mm
Rippen: 24
 Gewicht: 5.20 kg

Rth (°C/W): **0.85**
 bei 150 mm Länge

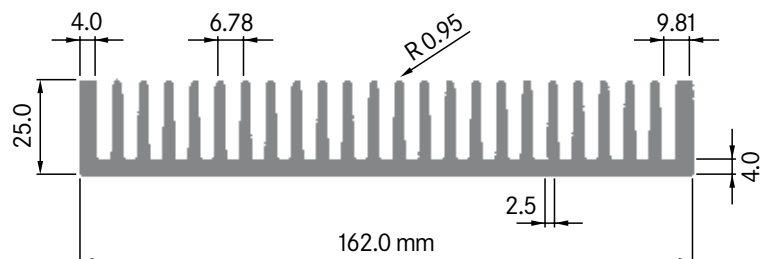

Kontaktieren Sie unseren Spezialisten für eine unverbindliche Beratung:



Sascha Walker
Produktmanager Mechanik

s.walker@elektron.ch
+41 44 781 02 45